



SARANA
Salle de
bain



CONTENU

| | | |
|----|---------------------------------------|----|
| 1 | SARANA Série ronde et ovale SR/SO | 12 |
| 2 | Baignoires pour bébés SARANA SB | 14 |
| 3 | SARANA Design-Série SDA / SDC | 15 |
| 4 | SARANA Série SDS R40 & R80 | 20 |
| 5 | SARANA Série SDQ | 24 |
| 6 | Lavabos à rigole SLOT | 26 |
| 7 | Table-lavabo OPUS | 28 |
| 8 | Table-lavabo Design OLIVE | 30 |
| 9 | Table-lavabo BRAVO | 31 |
| 10 | REVARI® Le système de lavabo à rigole | 32 |
| 11 | AQUAMASTER Receveur de douche | 34 |
| 12 | AQUAMASTER Baignoires | 40 |



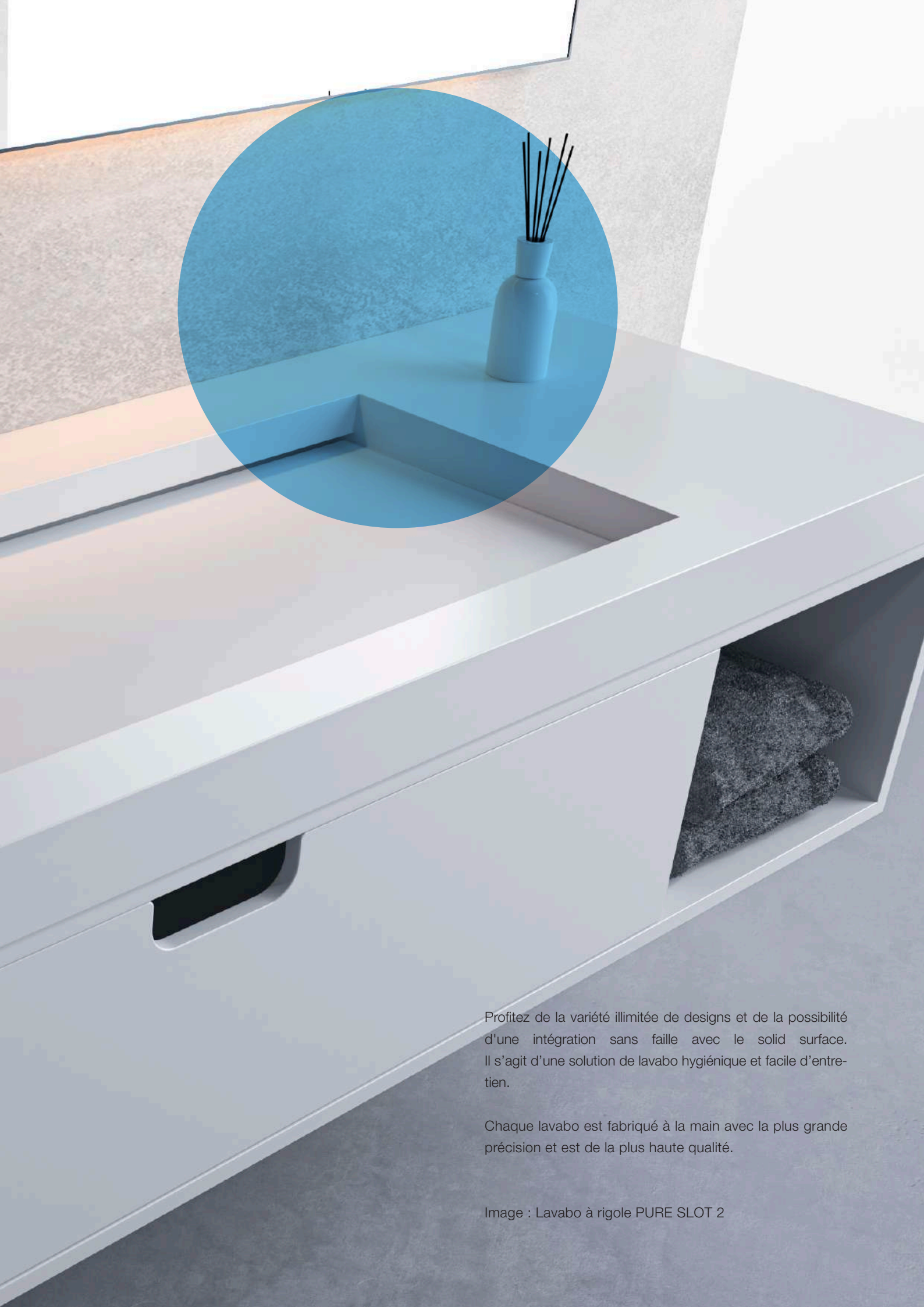

Profitez de la variété illimitée de designs et de la possibilité d'une intégration sans faille avec le solid surface. Il s'agit d'une solution de lavabo hygiénique et facile d'entretien.

Chaque lavabo est fabriqué à la main avec la plus grande précision et est de la plus haute qualité.

Image : Lavabo à rigole PURE SLOT 2

Au commencement était l'impulsion. Créer une ambiance aussi diversifiée que le mode de vie de notre époque.

Le résultat : un programme sanitaire que vous pouvez concevoir librement selon vos souhaits et vos idées. Avec les lavabos, les receveurs de douche et les baignoires VIVARI®, la créativité et l'espace ne connaissent pas de limites.

Là où les autres matériaux atteignent leurs limites, VIVARI® trouve la solution adéquate et sur mesure pour chaque niche.

Image : Lavabo à encastrer SDS 238





Design Award

En tant que l'un des premiers fabricants en Europe, nous avons développé, il y a plus de 25 ans, des composants en solid surface de la plus haute qualité et précision.

Des formes toujours nouvelles et une variété illimitée de couleurs sont des caractéristiques indispensables des produits en solid surface PFEIFFER.

Découvrez un design primé et une force d'innovation Made in Germany !



reddot design award
winner 2020



reddot award 2014
winner



German
Design Award
WINNER 2015



German
Design Award
SPECIAL
MENTION 2015



GERMAN
DESIGN
AWARD
NOMINEE
2016

Legend

Couleurs

- Ⓢ Toutes les couleurs sont disponibles
- Ⓩ Nombre limité de couleurs disponibles

Perçage de trous pour robinetterie

- ⊙ Avec trou pour robinetterie
- ⊘ Sans trou pour robinetterie

Évacuation

- Ⓢ Standard
- Ⓛ Intégrée (option)

Type de montage

- ⊖ Montage par dessous
- ⊕ Lavabo à poser

Trop-plein

- ★ Avec trop-plein, y compris adaptateur/kit de trop-plein
- ⊘ Sans trop-plein



Option : évacuation à
chasse d'eau intégrée (l)
(uniquement possible pour
les lavabos avec vidange
centrée)

Toutes les dimensions sont en mm. La couleur et les dimensions peuvent varier légèrement en raison du processus de production.

La sensation au toucher et l'aspect incomparables des lavabos, des douches et des baignoires en solid surface vous garantissent de nombreuses années de plaisir dans la salle de bains de vos rêves. Profitez de la variété des couleurs et des textures, de la personnalisation individuelle, de l'aspect sans soudure et de la facilité de nettoyage et d'entretien. Profitez du sentiment d'unicité à long terme.

Illustration : Lavabo à encastrer SR 30



Choisissez parmi une large gamme de couleurs et de textures.*

* Veuillez tenir compte de nos instructions de couleur pour les couleurs très texturées et foncées.

Lavabos et lave-mains

Conception individuelle de la salle de bains avec PFEIFFER. Le calme, l'eau, votre oasis pour vous détendre. Un plaisir de propreté et d'élégance. Choisissez votre style et profitez-en.

Un lavabo en solid surface est presque « comme coulée en une seule pièce » et constitue la solution idéale pour les pièces humides sophistiquées. Choisissez votre favori parmi les différentes options de combinaison polyvalentes.







● Série-SR

Lavabo à encastrer - Rond

Les lavabos de la série SR s'adaptent à toutes les situations d'installation sans compromis. Vous pouvez également concevoir le couvercle d'évacuation de différentes manières. Choisissez entre deux types d'évacuation - standard (S) ou intégrée. (I).

SR 24



Profondeur du lavabo : 116 mm



SR 30

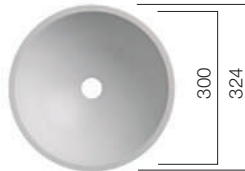

Profondeur du lavabo : 130 mm



SR 37

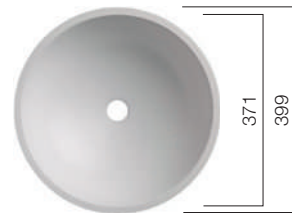

Profondeur du lavabo : 150 mm



SR 40

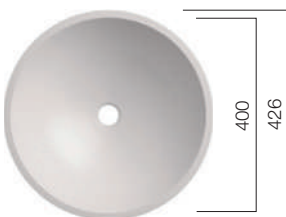

Profondeur du lavabo : 130 mm



SR 45



Profondeur du lavabo : 150 mm





● Série-SO

Lavabo à encastrer - Oval

SARANA Série-SO, un design intemporel dans la salle de bains. Qu'il s'agisse d'un lavabo simple ou double, SO offre une solution de lavabo hygiénique et facile d'entretien.

SO 37

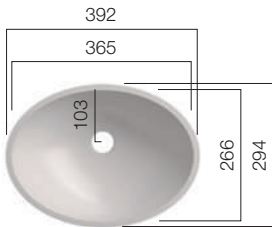

Profondeur du lavabo : 120 mm



SO 42

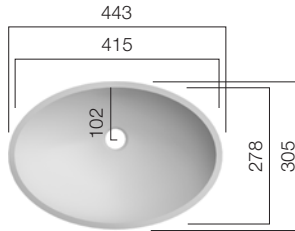

Profondeur du lavabo : 111 mm



SO 48

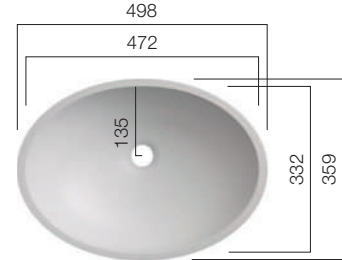

Profondeur du lavabo : 124 mm

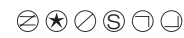

SO 53

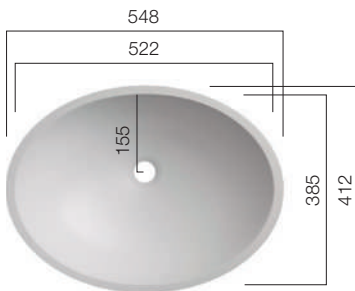

Profondeur du lavabo : 142 mm



SO 57

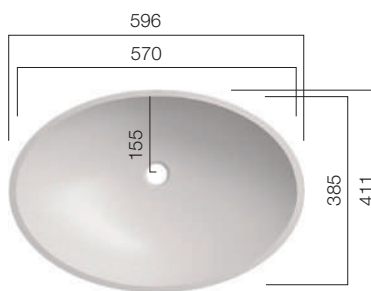

Profondeur du lavabo : 135 mm



Un seul bassin, différentes options. SR et SO - Également disponible en tant que vasque poser.





● Série-SB

Baignoires pour bébés

Les baignoires pour bébés de la série SB ont été spécialement conçues pour les soins aux bébés dans les maternités et les crèches. La surface est hygiénique, peut être planifiée et désinfectée individuellement.

SB 67

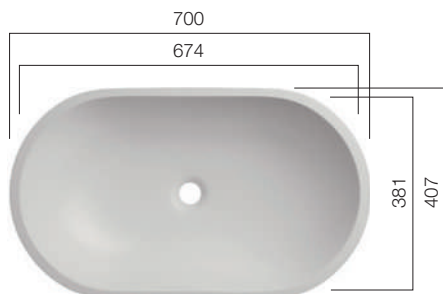

Profondeur du lavabo : 143 mm



SB 68

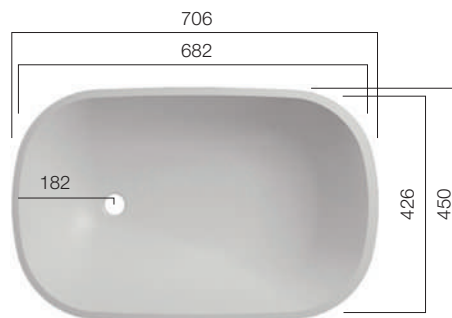

Profondeur du lavabo 172 mm



SB 800



Profondeur du lavabo : 70 mm



SB 85

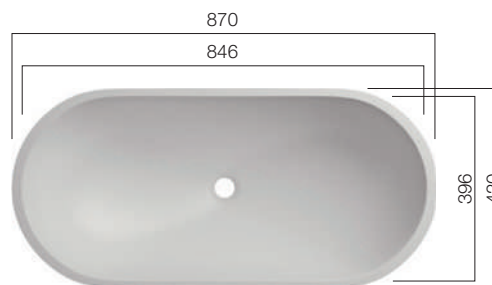

Profondeur du lavabo : 250 mm





● Série-SDA

Avec leur transition fluide, les lavabos SDA s'intègrent parfaitement à tout environnement de salle de bains.

Lavabo à encastrer avant-gardiste

SDA 47

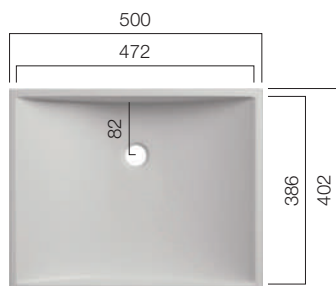

Profondeur du lavabo : 122 mm



SDA 58

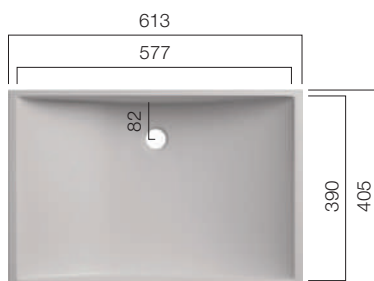

Profondeur du lavabo : 122 mm



SDA 58.370

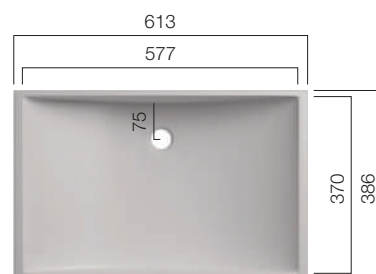

Profondeur du lavabo : 122 mm



SDA 58.200

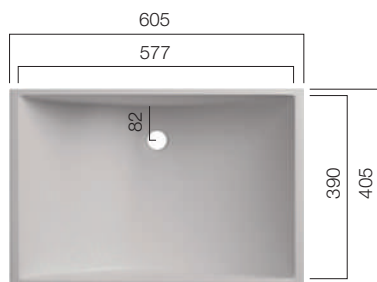

Profondeur du lavabo : 200 mm



SDA 1100

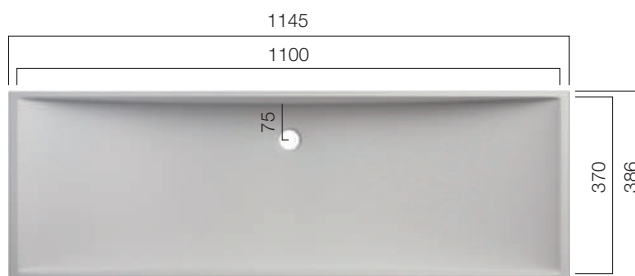

Profondeur du lavabo : 115 mm





● Série-SDC

Lavabo à encastrer - Design

Avec des géométries claires et un accent délibéré sur les formes des lavabos, la série SDC vous permet de créer une architecture de lavabo individuelle.

SDC 400.260

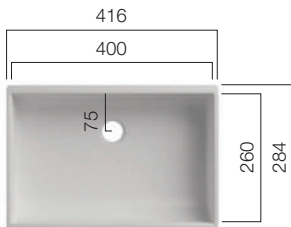

Profondeur du lavabo : 100 mm

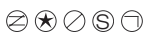

SDC 450.300

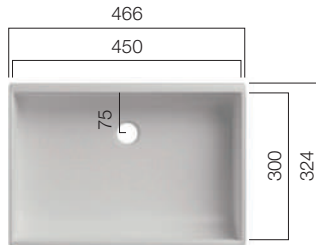

Profondeur du lavabo : 125 mm



SDC 450

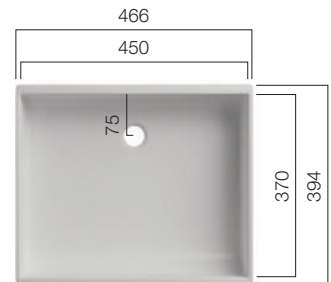

Profondeur du lavabo : 125 mm



SDC 500.300

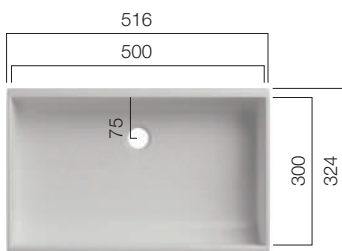

Profondeur du lavabo : 125 mm



SDC 500

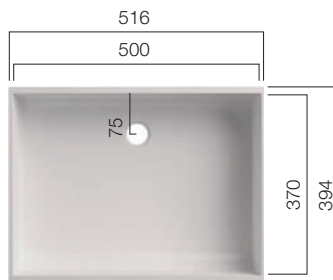

Profondeur du lavabo : 125 mm



SDC 600

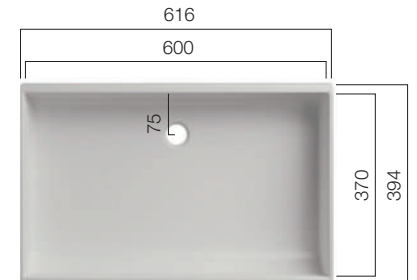

Profondeur du lavabo : 125 mm





SDC 1100_1

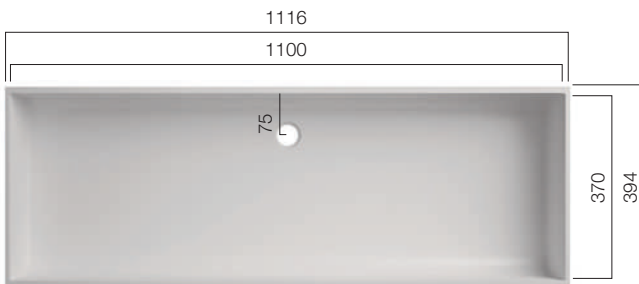

Profondeur du lavabo : 125 mm



SDC 1100_2

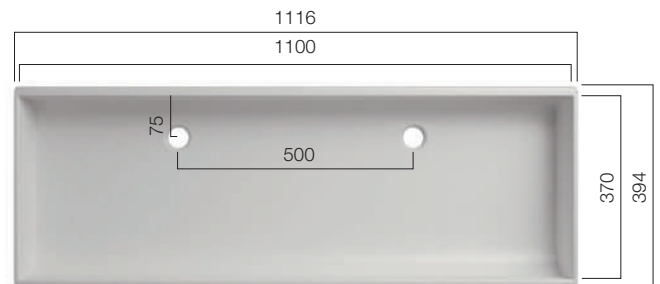

Profondeur du lavabo : 125 mm



SDC 1600_300

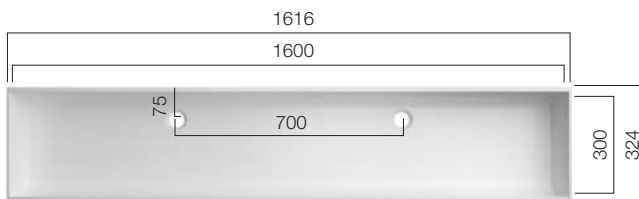

Profondeur du lavabo : 125 mm



SDC 1600_370

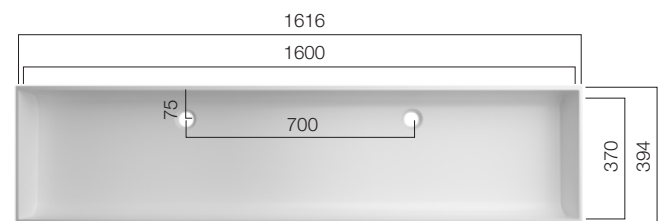

Profondeur du lavabo : 125 mm



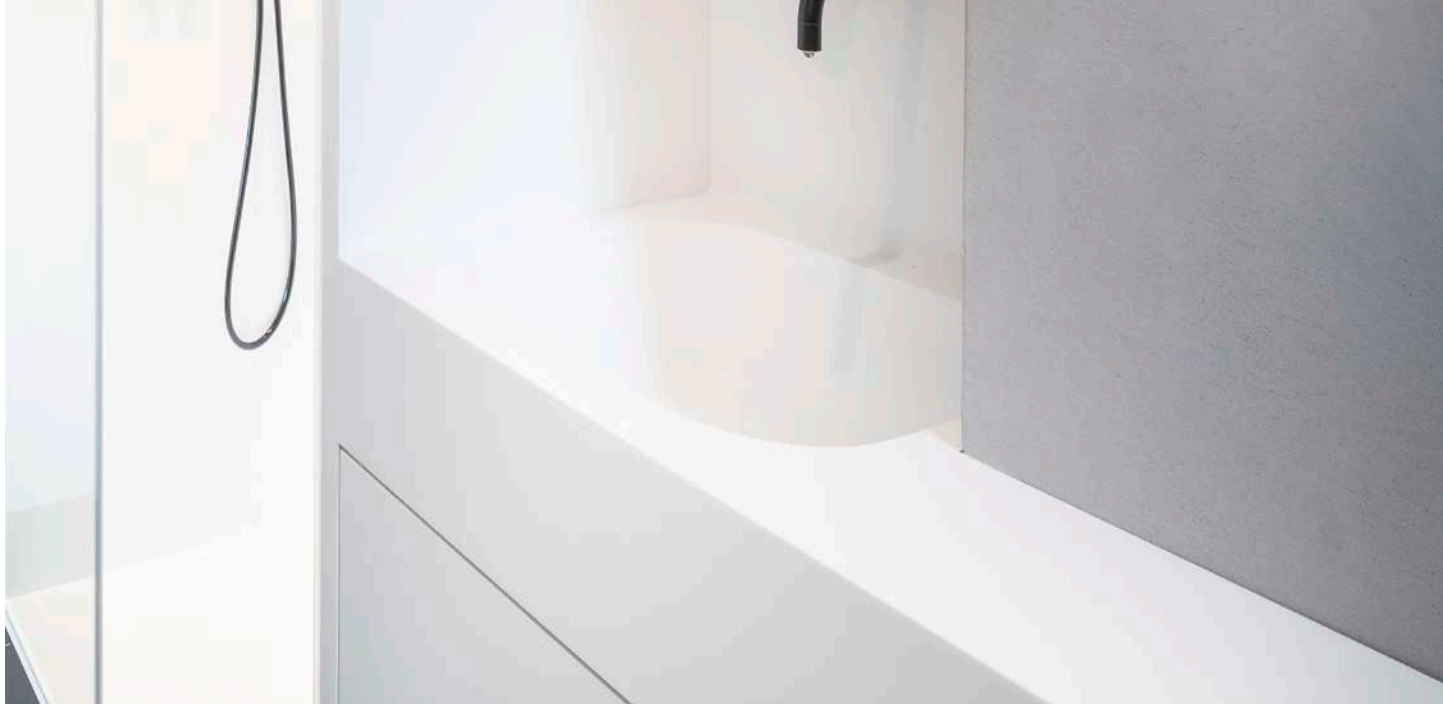

● SDS / SDH

Optez pour la sobriété dans votre salle de bains avec les formes inhabituelles de la série SDS.

Lavabo à encastrer

SDH 49

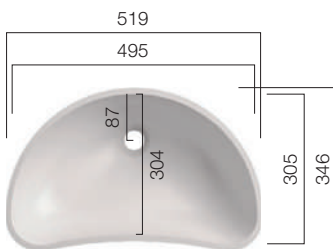

Profondeur du lavabo : 120 mm



SDH 58

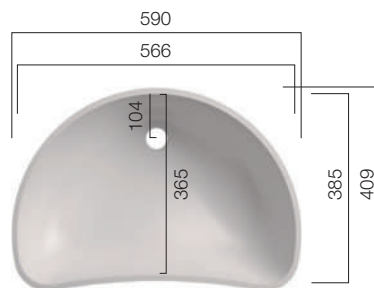

Profondeur du lavabo : 151 mm



SDS 360

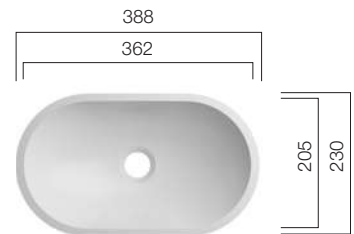

Profondeur du lavabo : 95 mm



SDS 37

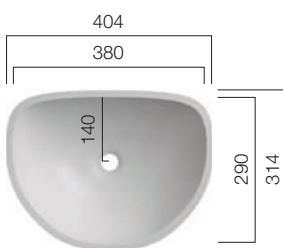

Profondeur du lavabo : 140 mm



SDS 49

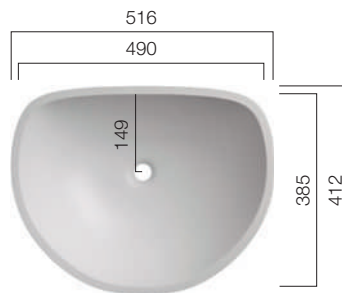

Profondeur du lavabo : 155 mm



SDS 238

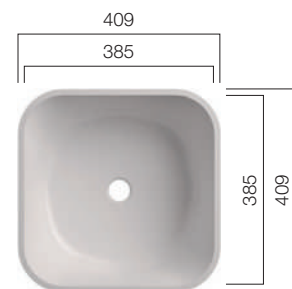

Profondeur du lavabo : 145 mm





SDS 417

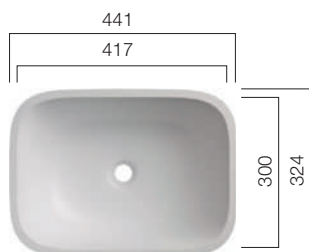

Profondeur du lavabo : 137 mm



SDS 445

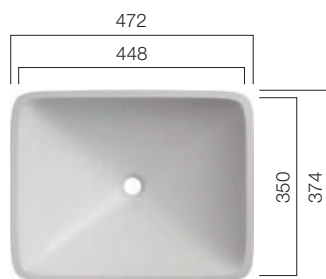

Profondeur du lavabo : 137 mm



SDS 450

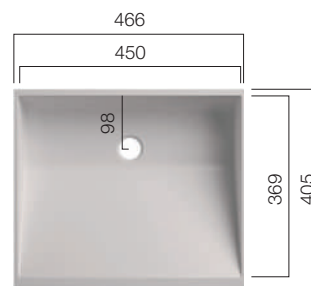

Profondeur du lavabo : 105 mm



SDS 600

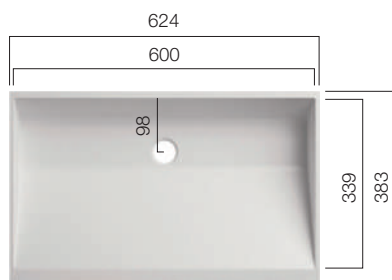

Profondeur du lavabo : 103 mm



SDS 800

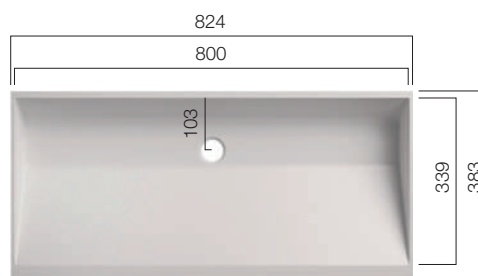

Profondeur du lavabo : 90 mm





● SDS R40

Lavabo à encastrer

Le solid surface est considéré comme un matériau polyvalent pour un travail précision et sans joint. La série SDS séduit par sa légèreté et allie un design moderne de la salle de bains à une fonctionnalité parfaite.

SDS 470.300.R40

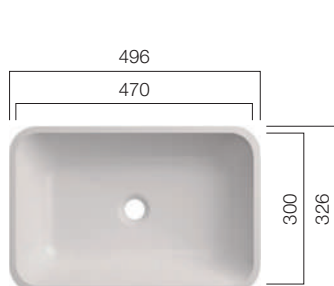

Profondeur du lavabo : 110 mm



SDS 470.370.R40

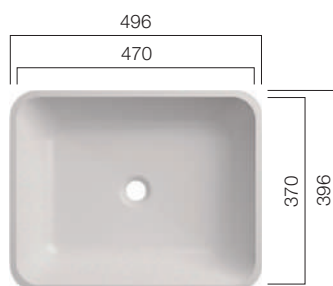

Profondeur du lavabo : 110 mm



SDS 800.300.R40

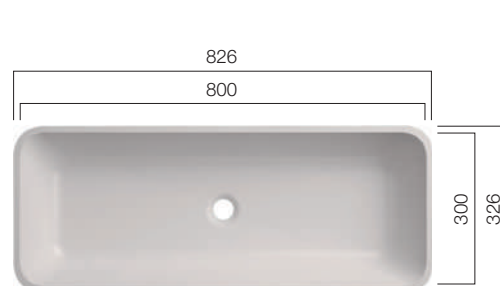

Profondeur du lavabo : 110 mm



SDS 570.300.R40

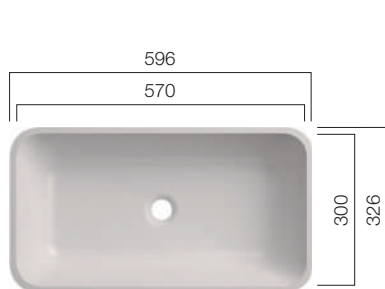

Profondeur du lavabo : 110 mm



SDS 570.370.R40

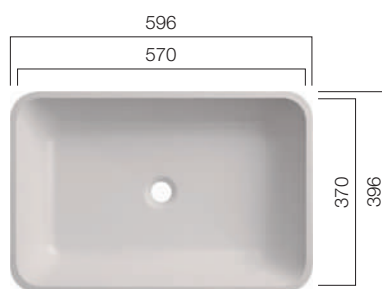

Profondeur du lavabo : 110 mm



SDS 800.370.R40

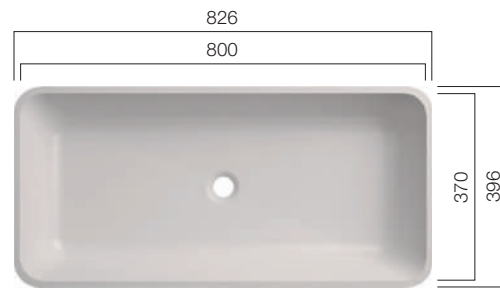

Profondeur du lavabo : 110 mm





● SDS R40

Lavabo à poser

Originalité et design contemporain. Les lavabos sont devenus des éléments indispensables de la conception de salles de bains modernes. Découvrez le style de vie urbain avec SDS R40 et SDS R80.

SDS 470.370.R40 TOP

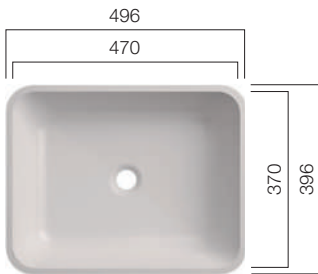

Profondeur du lavabo : 110 mm ;
Hauteur du lavabo : 125 mm

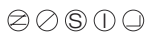

SDS 570.370.R40 TOP

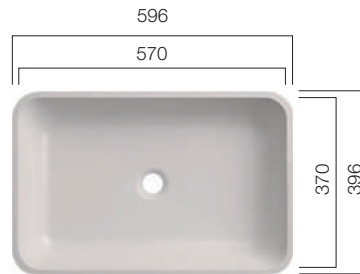

Profondeur du lavabo : 110 mm ;
Hauteur du lavabo : 125 mm



SDS 800.370.R40 TOP

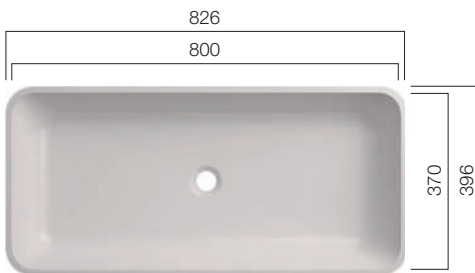

Profondeur du lavabo : 110 mm ;
Hauteur du lavabo : 125 mm





● SDS R80

Lavabo à encastrer

SDS R40 et R80 offrent une liberté de personnalisation. Que vous planifiez un lavabo simple ou double parmi nos lavabos intégrés ou que vous utilisiez nos lavabos à poser. Vous planifiez votre solution parfaite.

SDS 470.300.R80

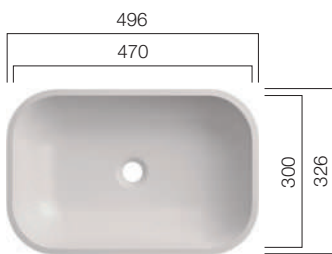

Profondeur du lavabo : 110 mm



SDS 470.370.R80

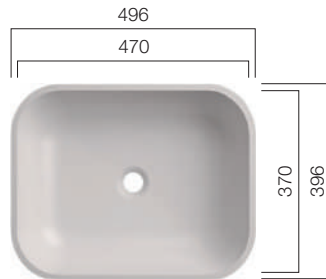

Profondeur du lavabo : 110 mm

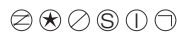

SDS 800.300.R80

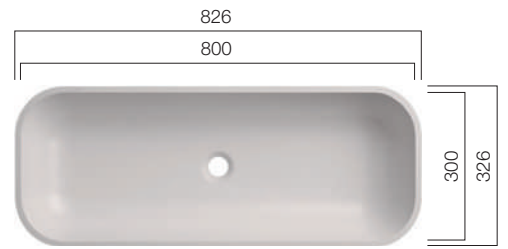

Profondeur du lavabo : 110 mm



SDS 570.300.R80

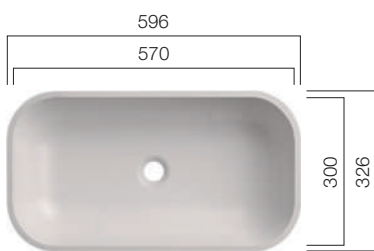

Profondeur du lavabo : 110 mm



SDS 570.370.R80

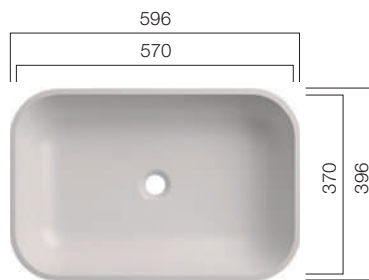

Profondeur du lavabo : 110 mm



SDS 800.370.R80

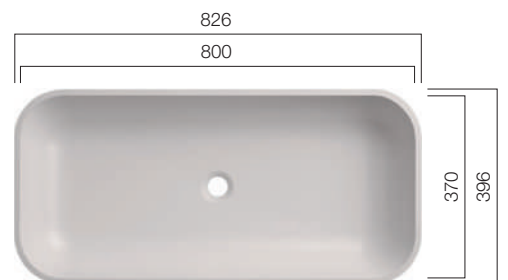

Profondeur du lavabo : 110 mm





● SDS R80

Lavabo à poser

Les lavabos à poser SDS R80 peuvent être combinés avec n'importe quel type de couvercle de lavabo.

SDS 470.370.R80 TOP

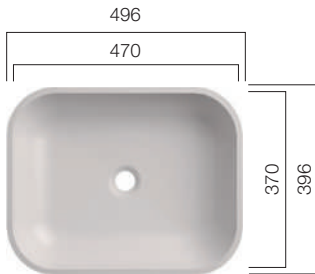

Profondeur du lavabo : 110 mm ;
Hauteur du lavabo : 125 mm



SDS 570.370.R80 TOP

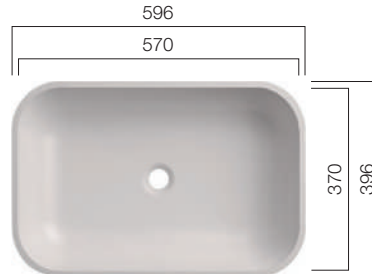

Profondeur du lavabo : 110 mm ;
Hauteur du lavabo : 125 mm



SDS 800.370.R80 TOP

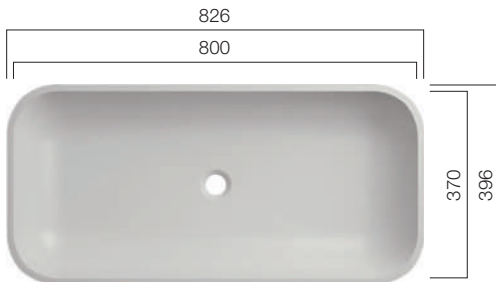

Profondeur du lavabo : 110 mm ;
Hauteur du lavabo : 125 mm





● Série-SDQ

Lavabo à encastrer

Nos lavabos R80 repensés. Avec leur système d'évacuation intégré, ils permettent une conception de salle de bains pure.

SDQ 470.300.R80

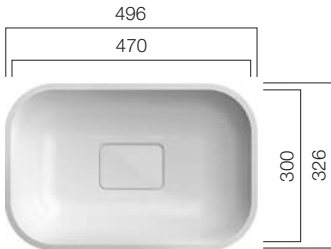

Profondeur du lavabo : 110 mm



SDQ 470.370.R80

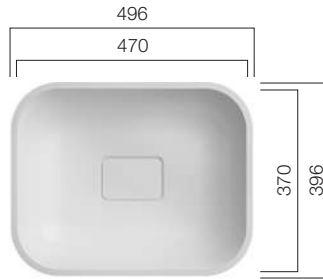

Profondeur du lavabo : 110 mm



SDQ 800.300.R80

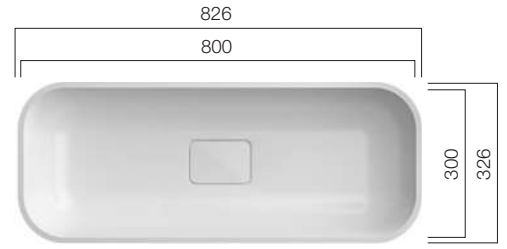

Profondeur du lavabo : 110 mm



SDQ 570.300.R80

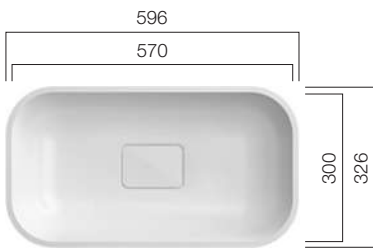

Profondeur du lavabo : 110 mm



SDQ 570.370.R80

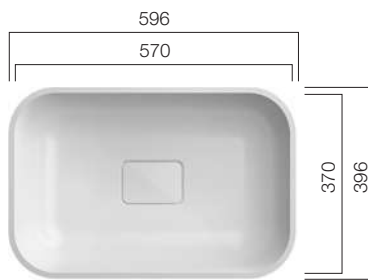

Profondeur du lavabo : 110 mm



SDQ 800.370.R80

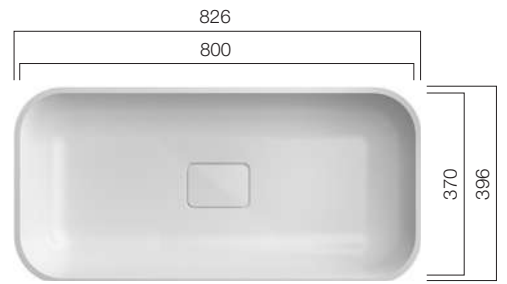

Profondeur du lavabo : 110 mm





● Série-SDQ

Lavabo à poser

La sensation au toucher et l'aspect incomparables des lavabos en solid surface garantissent de nombreuses années de plaisir dans la salle de bain de vos rêves.

SDQ 470.300.R80 TOP

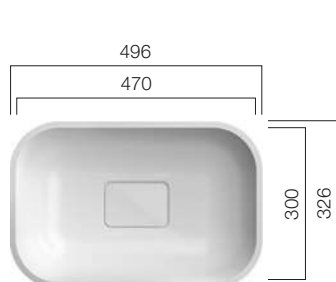

Profondeur du lavabo : 110 mm;
Hauteur du lavabo : 140 mm



SDQ 470.370.R80 TOP

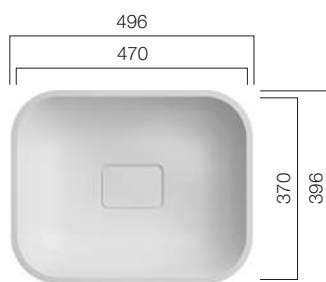

Profondeur du lavabo : 110 mm;
Hauteur du lavabo : 140 mm



SDQ 800.300.R80 TOP

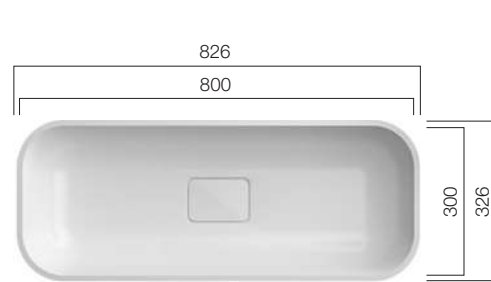

Profondeur du lavabo : 110 mm;
Hauteur du lavabo : 140 mm



SDQ 570.300.R80 TOP

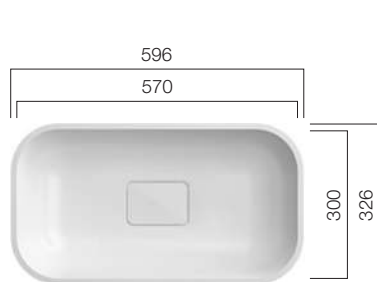

Profondeur du lavabo : 110 mm;
Hauteur du lavabo : 140 mm



SDQ 570.370.R80 TOP

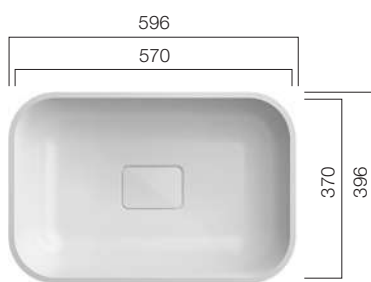

Profondeur du lavabo : 110 mm;
Hauteur du lavabo : 140 mm



SDQ 800.370.R80 TOP

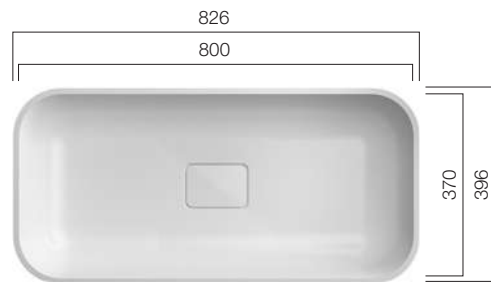

Profondeur du lavabo : 110 mm;
Hauteur du lavabo : 140 mm





● SLOT 1 & 2

Des lignes géométriques strictes aux longueurs flexibles, découvrez la beauté et la variété des lavabos à rigole SLOT.

Lavabos à rigole

SLOT 600

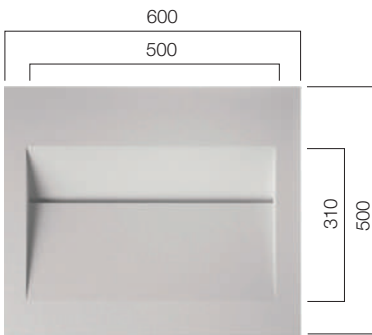

Profondeur du lavabo : 80 mm



PURE SLOT 800

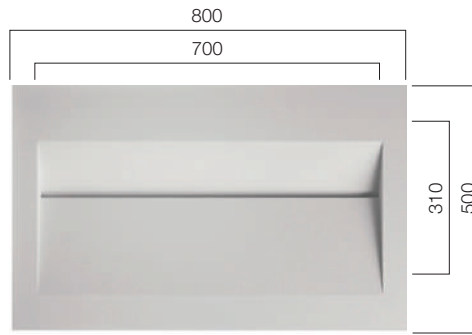

Profondeur du lavabo : 80 mm

SLOT_2

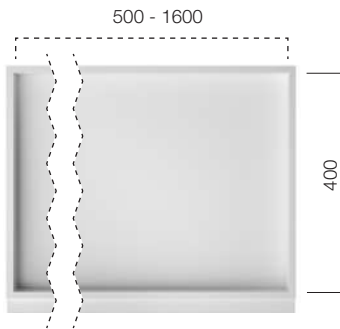

Profondeur du lavabo : 54 mm



Exemple : SLOT_2 - parfaitement intégré à la tablette de lavabo en solid surface.



● SLOT 3

Lavabo à rigole

Un design exceptionnel pour les puristes, votre espace pour la personnalité. Combinez votre lavabo avec une meuble adapté et sur mesure.

SLOT_3

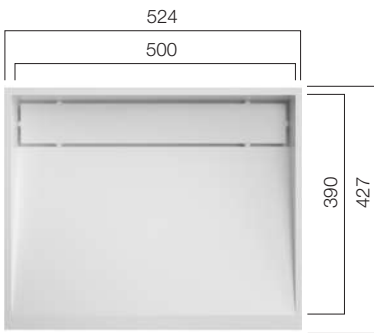

Profondeur du lavabo : 100 mm



Exemple : SLOT_3 - parfaitement intégré à la tablette de lavabo en solid surface.





OPUS

Lavabo simple

La série OPUS propose des tables-lavabos de longueurs variables, formés en une seule pièce. Sans joint visible, ces lavabos sont particulièrement adaptés aux usages commerciaux.

OPUS 620 | OPUS 720 | OPUS 820 | OPUS 920 | OPUS 1020 | OPUS 1120 | OPUS 1220 | OPUS 1320 | OPUS 1420 | OPUS 1520

620 / 720 / 820 / 920 / 1020 / 1120 / 1220 / 1320 / 1420 / 1520

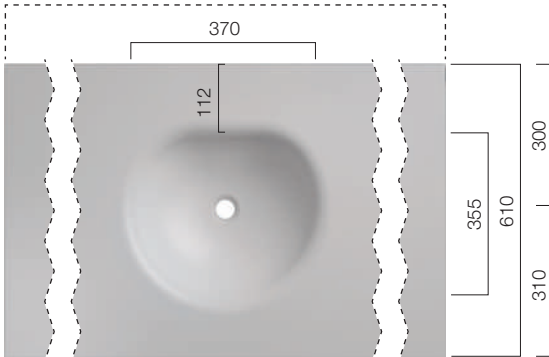

Position du lavabo : Au milieu ; Profondeur du lavabo : 130 mm



620 / 720 / 820 / 920 / 1020 / 1120 / 1220 / 1320 / 1420 / 1520

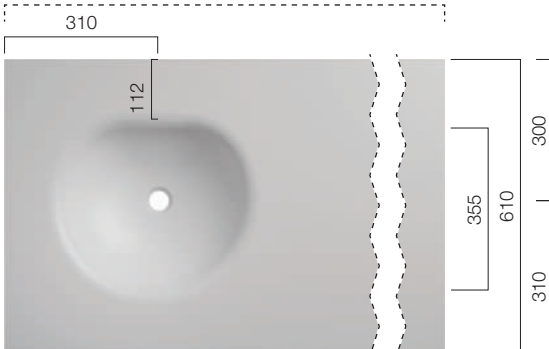

Position du lavabo : À gauche ; Profondeur du lavabo : 130 mm



620 / 720 / 820 / 920 / 1020 / 1120 / 1220 / 1320 / 1420 / 1520

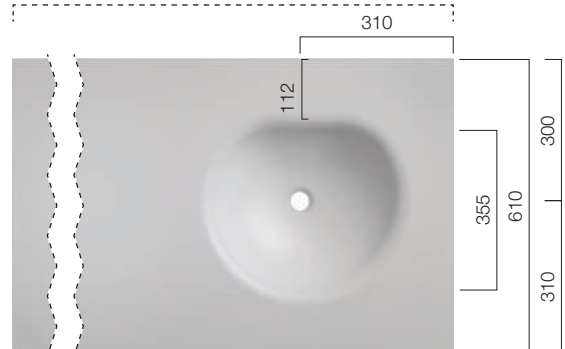

Position du lavabo : À droite ; Profondeur du lavabo : 130 mm





OPUS

Lavabo double

Les tables-lavabos nécessitent un meuble sous lavabo comme support. Le lavabo et le meuble forment ainsi un ensemble harmonieux.

OPUS 1220_2

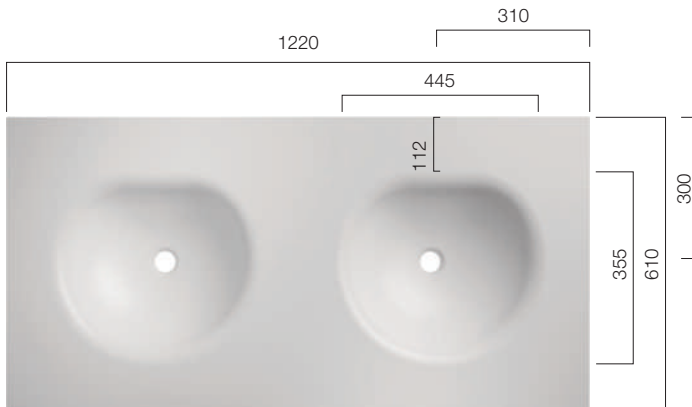

Profondeur du lavabo : 130 mm



OPUS 1520_2

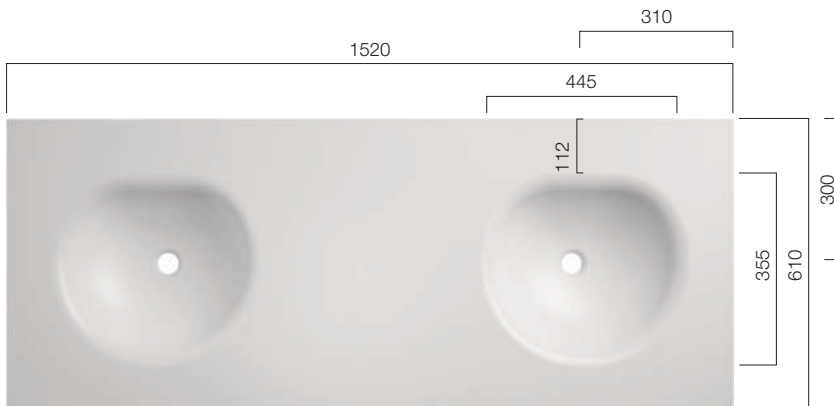

Profondeur du lavabo : 130 mm





OLIVE
Table-lavabo

D'un point de vue rationnel, les produits doivent être durables, faciles d'entretien et pratiques ; d'un point de vue émotionnel, ils doivent répondre à la demande d'exclusivité. OLIVE offre les deux !

OLIVE 900 | OLIVE 1200 | OLIVE 1500

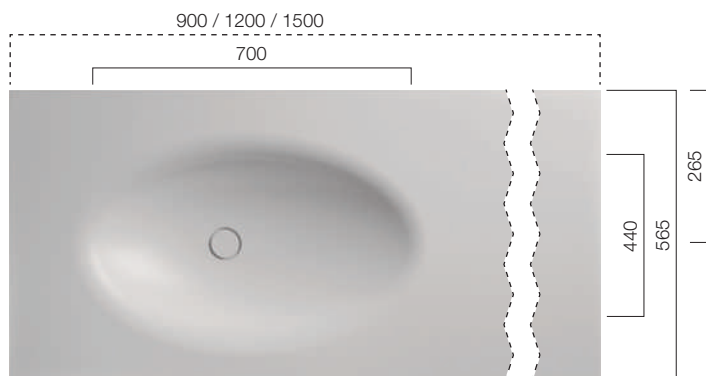

Profondeur du lavabo 135 mm





BRAVO

Table-lavabo

Les tables-lavabos BRAVO, formés d'une seule pièce, séduisent par leurs rayons généreux avec lesquels les lavabos se fondent en douceur dans la tablette de lavabo.

BRAVO 620 | BRAVO 720 | BRAVO 820 | BRAVO 920 | BRAVO 1020 |
BRAVO 1120 | BRAVO 1220 | BRAVO 1320 | BRAVO 1420 | BRAVO 1520

620 / 720 / 820 / 920 / 1020 / 1120 / 1220 / 1320 / 1420 / 1520

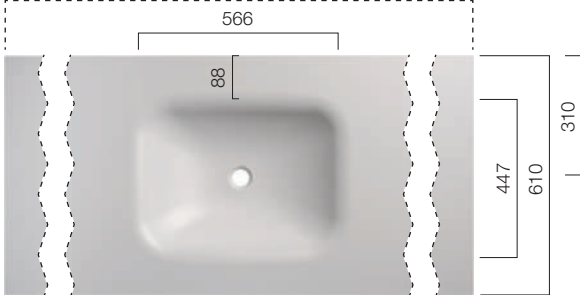

Position du lavabo : Au milieu ;
Profondeur du lavabo : 120 mm



620 / 720 / 820 / 920 / 1020 / 1120 / 1220 / 1320 / 1420 / 1520



Position du lavabo : À gauche ;
Profondeur du lavabo : 120 mm

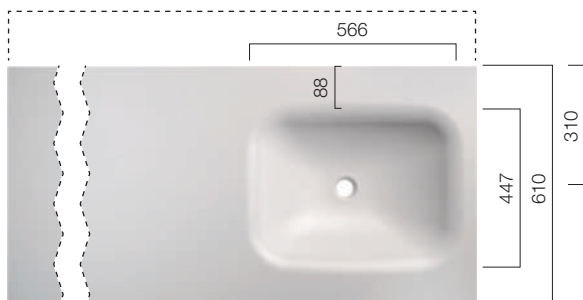
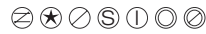

Position du lavabo : À droite ;
Profondeur du lavabo : 120 mm



1220 / 1520

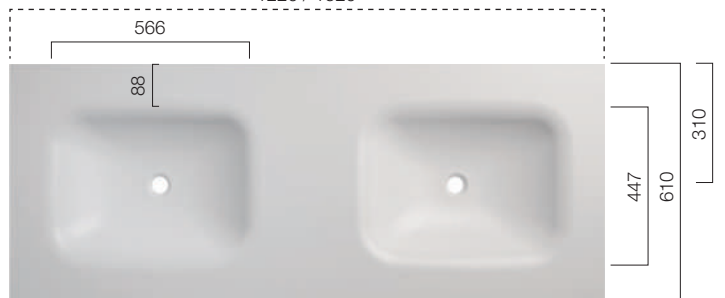

Lavabo double ;
Profondeur du lavabo : 120 mm





● REVARI

La révolution des lavabos à rigole!

Le principe REVARI® a été pensé jusque dans les moindres détails ; le canal d'évacuation peut être nettoyé facilement grâce à la simple révision. Le point fort de la conception : Grâce à la surface des panneaux de conception REVARI®, le design du lavabo peut être adapté à la robinetterie et aux autres éléments de la salle de bains.

REVARI



Profondeur canal d'évacuation : 80 mm ; Hauteur du lavabo : 40 mm



REVARI Video

TABLETTE DE LAVABO



Pour la nettoyage, il suffit de desserrer le raccord à vis spécialement conçu et de tirer le lavabo dans sa position d'entretien.

CONSOLE MURALE



La console REVARI peut être recouverte de différents matériaux.

PROFIL DESIGN



● ● ● ● ●, et toutes les couleurs RAL disponibles.

Le profil Design permet une personnalisation du canal d'évacuation. Notez bien : précisez la couleur RAL lors de la commande, elle ne peut être échangée que lors du montage de la console du lavabo



CARE

Lavabos sans barrières

Pour un quotidien sans restrictions : nos lavabos et receveurs de douche CARE en solid surface, fabriqués sur mesure et Made in Germany.

SDH 850 WTH

Format standard: 850 /
 Disponible aussi sur mesure et au mm près.

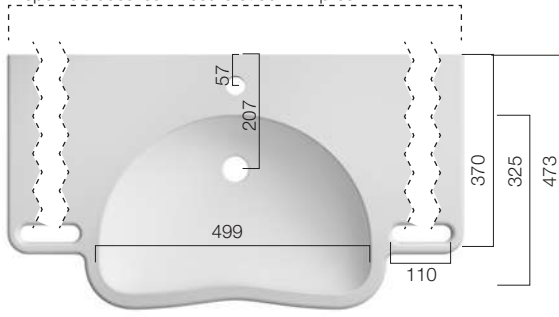

Profondeur du lavabo : 130 mm



SDH 660

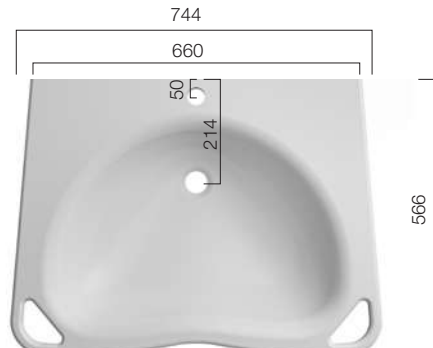

Profondeur du lavabo : 150 mm



SDH 820

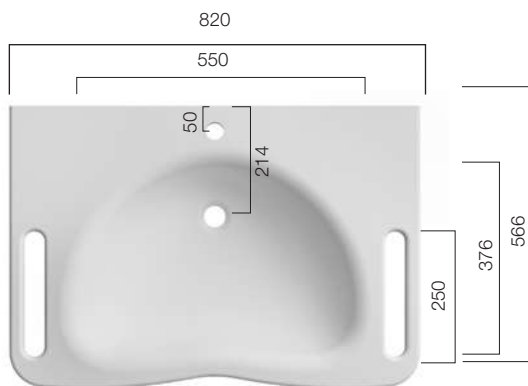

Profondeur du lavabo : 150 mm



SDH 750 / SDH 600

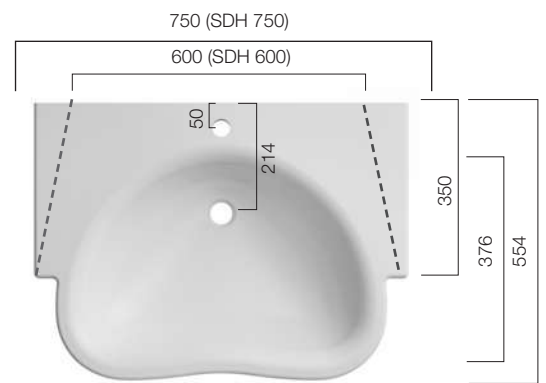

Profondeur du lavabo : 150 mm



Receveurs de douche sur mesure

Au commencement était l'impulsion : Créer une ambiance aussi diversifiée que le mode de vie de notre époque.

Le résultat : Un programme sanitaire que vous pouvez concevoir librement selon vos envies ou vos idées. Les dimensions sont éclatées et la liberté rendue visible. Avec les lavabos, les receveurs de douche et les baignoires AQUAMASTER, la créativité et l'espace ne connaissent pas de limites.

Profitez d'une liberté de mouvement maximale avec un receveur de douche au format XXL. Là où d'autres matériaux atteignent leurs limites, nous travaillerons avec vous pour trouver la bonne solution afin de donner à la douche un maximum d'espace. Des solutions intégrées, telles que des parois de douche ou des étagères, complètent la pureté et l'élégance du matériau solid surface.

Le matériau non poreux séduit par sa facilité de nettoyage et d'entretien. Son look et son toucher gracieux fait de lui un élément unique.

Vous ne vous adaptez pas au produit, mais le produit s'adapte à vos conditions structurelles.





AQUAMASTER XERO

Flexibilité dans le format souhaité

XERO vous donne la possibilité de planifier dans de nouvelles dimensions. Pensez-y non pas en format standard mais en format XXL. Profitez des nombreuses options du système et créez votre douche personnelle. Avec nos solutions de solid surface, nous fabriquons des receveurs de douche selon votre croquis jusqu'à 3000 mm de long et 1200 mm de large.

Options du système

- Réalisé sur mesure jusqu'à 3000 mm de longueur et 1200 mm de largeur
- Formes standards (carré, rectangle, quart de cercle)
- sans barrière
- faible profondeur d'installation (surélevée ou au ras du sol)
- facile d'entretien
- ruban d'étanchéité pour joint vario circonférentiel (option)
- évacuation centrale ou décentralisée
- différentes options d'évacuation
- raccordement mural dans le même matériau que le gorge ou montage en surface (option)
- rainure en verre intégrée pour cloison de séparation (option)
- revêtement antidérapant possible pour les zones publiques (option)
- capacité d'évacuation $\geq 0,64$ l/s (selon le type d'évacuation sélectionné)

Couleurs 

Évacuation  

Installation  

 Nombre limité de couleurs disponibles

 Standard (marque : VIEGA)

 Intégré (marque : DALLMER, Option)

 Receveur de douche avec tablier

 Receveur de douche à encastrer



En fonction de la hauteur d'installation de la bonde de douche choisie.



Options couvercle d'évacuation

Standard (VEGA)

Round
(Chrome, laiton de haute qualité, doré, solid surface ou plastique)

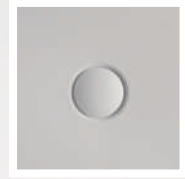

Intégré (DALLMER)

Carré
(Acier inoxydable ou solid surface)

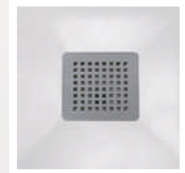

Round
(Acier inoxydable ou solid surface)

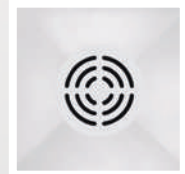

Rigole
(Acier inoxydable ou solid surface)

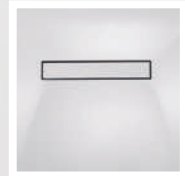



FLEX50

Receveurs de douche

Liberté de mouvement maximale grâce au bord de débordement intégré. Qu'il s'agisse d'une rénovation ou d'une nouvelle construction, faites l'expérience de la valeur ajoutée. En adaptant le bord fonctionnel périphérique de 50 mm en usine, vous obtenez votre solution personnalisée avec FLEX50.

FLEX50

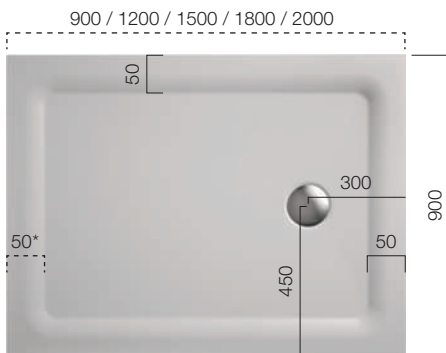

Pour une installation au ras du sol.
*Bord fonctionnel (peut être raccourci individuellement)
⊗ ⊗ ⊗ ⊗

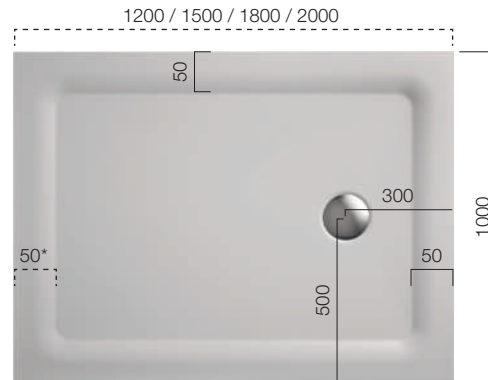

Pour une installation au ras du sol.
*Bord fonctionnel (peut être raccourci individuellement)
⊗ ⊗ ⊗ ⊗

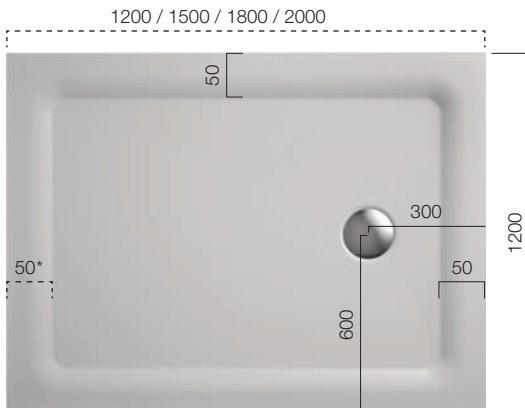

Pour une installation au ras du sol.
*Bord fonctionnel (peut être raccourci individuellement)
⊗ ⊗ ⊗ ⊗

Toutes les douches peuvent également être planifiées dans la taille souhaitée.



(Exemple d'illustration)
⊗ ⊗ ⊗ ⊗

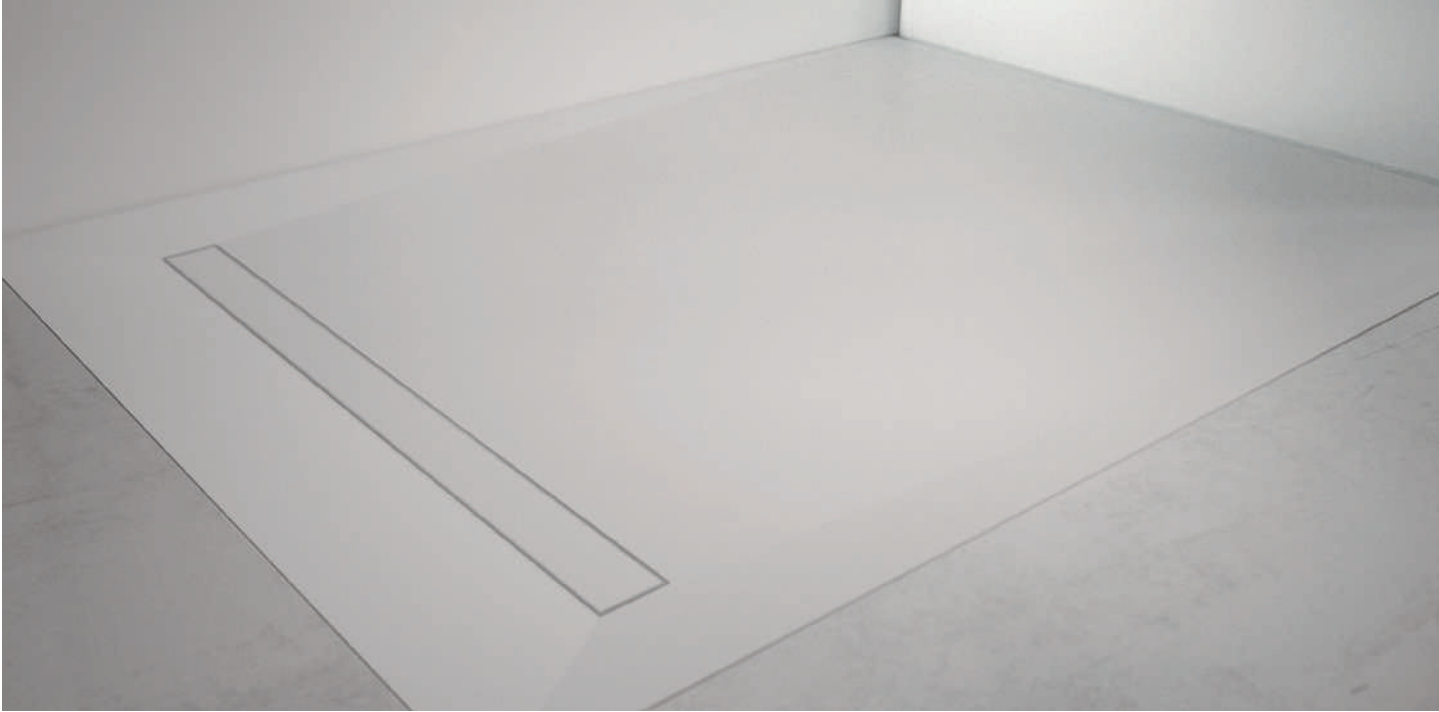

XERO

Receveurs de douche

Hauteurs d'installation minimales - liberté de planification maximale. En plus de nos dimensions standard, vous pouvez faire fabriquer votre douche au millimètre près. Créez une douche qui ne ressemble à aucune autre !

XERO Carré - évacuation centrée

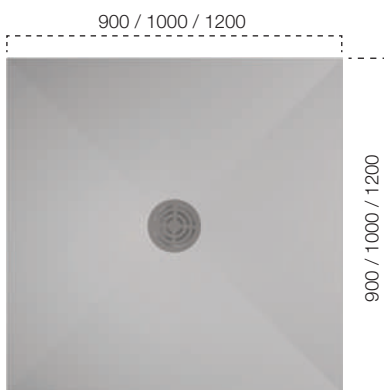

Ras du sol
 Ⓧ Ⓞ Ⓛ Ⓜ Ⓝ

XERO Carré - évacuation décentralisée

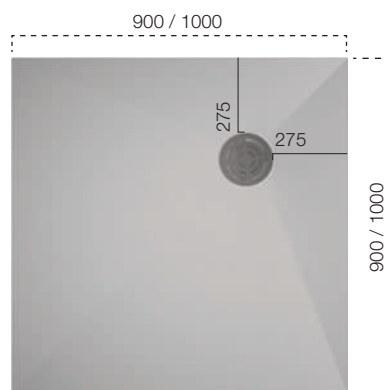

Ras du sol
 Ⓧ Ⓞ Ⓛ Ⓜ Ⓝ

XERO rectangulaire - évacuation décentralisée

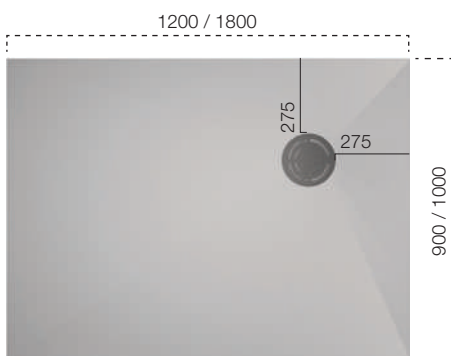

Ras du sol
 Ⓧ Ⓞ Ⓛ Ⓜ Ⓝ

Format personnalisé

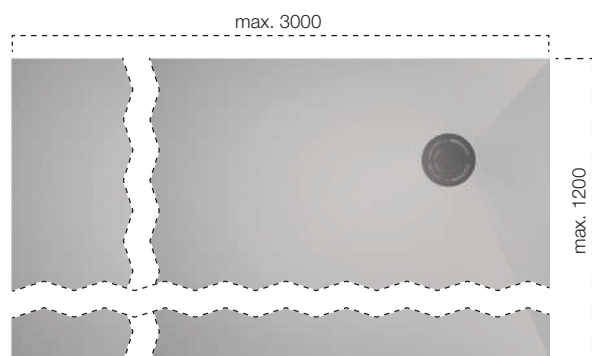

Ⓧ Ⓞ Ⓛ Ⓜ Ⓝ

Baignoires

Compléter avec une baignoire en solid surface

Vous pouvez compléter l'ambiance exclusive de la salle de bains de vos rêves. Le toucher velouté de la surface garantit une expérience de bien-être.

En plus de nos types standard ROND et CUBE, vous avez également la possibilité d'intégrer vos propres souhaits et dimensions spéciales dans nos solutions.

Que diriez-vous d'une combinaison douche et baignoire XXL ou d'une baignoire bien-être avec accès par escalier et suffisamment d'espace de rangement pour vos ustensiles de bien-être ?





● ROUND

Baignoire

Pour les individualistes, ROUND est le complément parfait à l'univers de votre salle de bains. ROUND impressionne par son aspect frappant, sa bonde centrale et son couvercle de trop-plein de la même couleur.

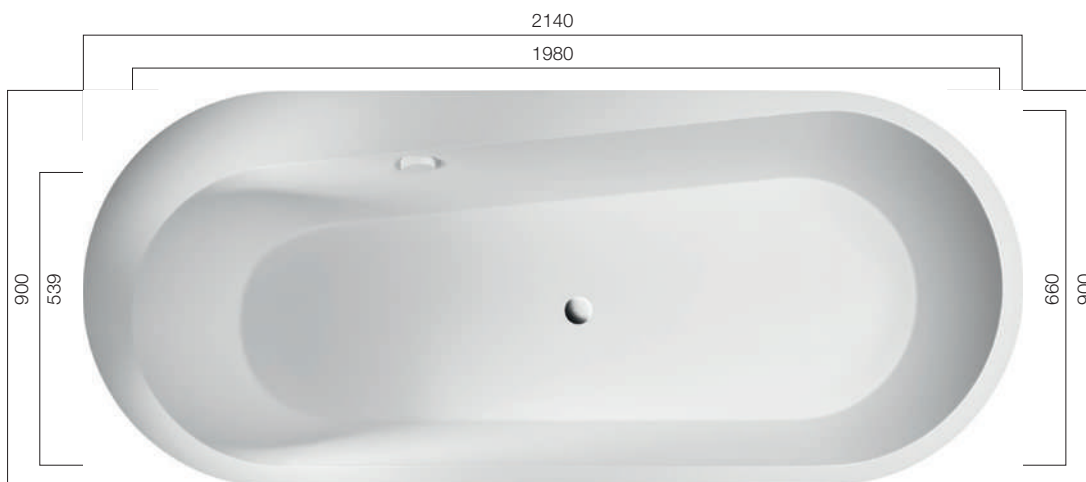

Profondeur : 493 mm | Hauteur : 650 mm



● CUBE

Baignoire

Pour les minimalistes, CUBE est la solution idéale dans l'univers de votre salle de bains. CUBE convainc par les caractéristiques hygiéniques parfaites d'un matériau solid surface, une évacuation centrale et l'option d'un couvercle de trop-plein de la même couleur.

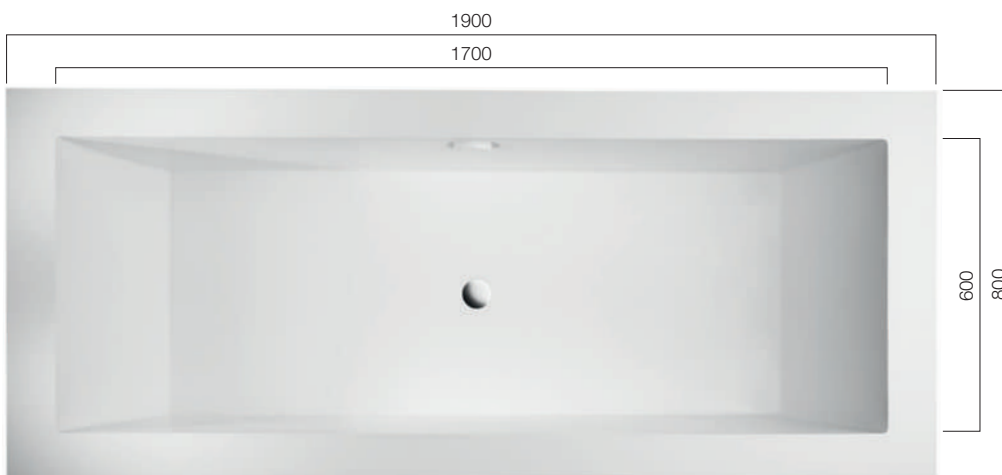

Profondeur : 480 mm | Hauteur : 650 mm

Studer Handels AG
Harbirbenweg 1
CH 8181 Höri
Tél +41 44 823 18 80
Fax +41 44 823 18 90
info@studerhandels.ch



10/2021

www.studerhandels.ch - info@studerhandels.ch